



## ΕΓΧΕΙΡΙΔΙΟ ΧΡΗΣΤΗ

---

**Κλιματιστικό διαιρούμενου τύπου** 

Σας ευχαριστούμε που επιλέξατε το προϊόν μας.

Για τη σωστή λειτουργία, διαβάστε και φυλάξτε με προσοχή το παρόν εγχειρίδιο.

**Σειρά AMBER DC Inverter**  
**Το παρόν αφορά τα παρακάτω μοντέλα της GREE**

---

**GWH09YC-K6DNA1A**  
**GWH12YC-K6DNA1A**  
**GWH18YD-K6DNA1A**  
**GWH24YE-K6DNA1A**

# Περιεχόμενα

## Σημειώσεις Λειτουργίας

Το ψυκτικό μέσο .....	1
Προφυλάξεις .....	2
Τα μέρη της συσκευής .....	5

## Οδηγός Λειτουργιών

Πλήκτρα Τηλεχειριστήριου.....	6
Εισαγωγή στην επεξήγηση εικονιδίων στην οθόνη προβολής .....	7
Εισαγωγή στα πλήκτρα στο τηλεχειριστήριο .....	7
Περιγραφή ειδικών λειτουργιών .....	13
Οδηγός λειτουργίας .....	16
Αλλαγή μπαταριών στο τηλεχειριστήριο .....	16

## Συντήρηση

Καθαρισμός και συντήρηση.....	17
-------------------------------	----

## Δυσλειτουργία

Αντιμετώπιση προβλημάτων.....	18
Ανάλυση Δυσλειτουργιών.....	20

## Σημειώσεις Εγκατάστασης

Ασφαλής λειτουργία του εύφλεκτου μέσου ψύξης.....	22
Οδηγίες ασφαλείας για την εγκατάσταση και επανατοποθέτηση της μονάδας.....	24
Εργαλεία εγκατάστασης.....	26
Επιλογή τοποθεσίας εγκατάστασης.....	26
Απαιτήσεις για την ηλεκτρική σύνδεση.....	27
Επιλογή της θέσης εγκατάστασης.....	28
Εγκατάσταση της εσωτερικής μονάδας.....	29
Διεξαγωγή ελέγχων .....	34
Έλεγχος μετά την εγκατάσταση.....	35

Αυτή η συσκευή δεν προορίζεται για χρήση από άτομα (συμπεριλαμβανομένων παιδιών) με μειωμένες φυσικές, αισθαντικές ή πνευματικές δυνατότητες ή έλλειψη εμπειρίας και γνώσης, εκτός εάν βρίσκονται υπό επίτηρηση. Εάν χρειαστεί να εγκαταστήσετε, μετακινήσετε ή συντηρήσετε το κλιματιστικό, παρακαλώ επικοινωνήστε με τον αντιπρόσωπο ή το τοπικό κέντρο υποστήριξης για να το επιχειρήσει. Το κλιματιστικό πρέπει να εγκατασταθεί, μετακινηθεί ή συντηρηθεί από την αντίστοιχη ομάδα. Αλλιώς μπορεί να προκληθεί σοβαρή ζημιά, προσωπικός τραυματισμός ή θάνατος.

Οι οδηγίες αφορούν τη χρήση της συσκευής από άτομο το οποίο είναι υπεύθυνο για την ασφάλειά του.

Τα παιδιά θα πρέπει να επιβλέπονται ώστε να βεβαιωθείτε ότι δε θα παίζουν με την συσκευή.



Αυτή η σήμανση υποδεικνύει ότι αυτό το προϊόν δεν θα πρέπει να απορρίπτεται μαζί με άλλα οικιακά απόβλητα σε όλη την Ε.Ε. Για να εμποδίσετε πιθανή μόλυνση του περιβάλλοντος ή άλλου ατόμου από ανεξέλεγκτη απόρριψη των αποβλήτων, ανακυκλώστε την υπεύθυνα ώστε να προαχθεί η βιώσιμη επαναχρησιμοποίηση των υλικών πόρων. Για να επιστρέψετε την χρησιμοποιημένη σας συσκευή, παρακαλώ χρησιμοποιήστε τα συστήματα συλλογής και επιστροφής ή επικοινωνήστε με τον αντιπρόσωπο της περιοχής σας. Αυτός θα αναλάβει να πάρει το προϊόν προκειμένου να ανακυκλωθεί, με ασφάλεια προς το περιβάλλον.

Η σήμανση αυτή υποδεικνύει ότι το παρόν προϊόν δεν πρέπει να απορρίπτεται με τα υπόλοιπα οικιακά απόβλητα σε όλη την Ε.Ε. Προκειμένου να αποφευχθούν ενδεχόμενες βλαβερές συνέπειες στο περιβάλλον ή στην ανθρώπινη υγεία από την ανεξέλεγκτη διάθεση αποβλήτων, ανακυκλώστε με υπευθυνότητα ώστε να βοηθήσετε στην βιώσιμη επαναχρησιμοποίηση των υλικών πόρων. Για να επιστρέψετε τη χρησιμοποιημένη συσκευή σας, παρακαλώ χρησιμοποιήστε τα συστήματα επιστροφής και συλλογής ή επικοινωνήστε με το κατάστημα από το οποίο αγοράσατε το προϊόν. Μπορούν να πάρουν αυτό το προϊόν για ασφαλή περιβαλλοντική ανακύκλωση.

R32: 675

# Επεξήγηση Συμβόλων

---

## ΚΙΝΔΥΝΟΣ

Υποδεικνύει μια επικίνδυνη κατάσταση η οποία, αν δεν αποφευχθεί, θα οδηγήσει σε θάνατο ή σοβαρό τραυματισμό.

## ΠΡΟΕΙΔΟΠΟΙΗΣΗ

Υποδεικνύει μια επικίνδυνη κατάσταση η οποία, αν δεν αποφευχθεί, θα οδηγήσει σε θάνατο ή σοβαρό τραυματισμό.

## ΠΡΟΣΟΧΗ

Υποδεικνύει μια επικίνδυνη κατάσταση η οποία, αν δεν αποφευχθεί, θα οδηγήσει σε ελαφρύ ή μέτριου βαθμού τραυματισμό.

## ΕΙΔΟΠΟΙΗΣΗ

Υποδεικνύει σημαντικές πληροφορίες που ωστόσο δεν σχετίζονται με κίνδυνο, χρησιμοποιείται για να υποδείξει κίνδυνο υλικών ζημιών.



Υποδεικνύει κίνδυνο που θα μπορούσε να του αποδοθεί η σήμανση **ΠΡΟΕΙΔΟΠΟΙΗΣΗ** ή **ΠΡΟΣΟΧΗ**.



Συσκευή γεμάτη με εύφλεκτο αέριο R32.



Πριν χρησιμοποιήσετε τη συσκευή, διαβάστε πρώτα το εγχειρίδιο χρήστη.



Πριν επισκευάσετε τη συσκευή, διαβάστε πρώτα το εγχειρίδιο συντήρησης.



Πριν εγκαταστήσετε τη συσκευή, διαβάστε πρώτα το εγχειρίδιο εγκατάστασης.

## Το ψυκτικό μέσο

---

- ▶ Για να αντιληφθείτε τη λειτουργία της μονάδας κλιματιστικού, ένα ειδικό ψυκτικό κυκλοφορεί στο σύστημα. Το χρησιμοποιούμενο ψυκτικό είναι το φθοριούχο R32, το οποίο είναι ειδικά καθαρισμένο. Το ψυκτικό μέσο είναι εύφλεκτο και άοσμο. Επιπλέον, ενδέχεται να οδηγήσει σε έκρηξη κάτω από ορισμένες συνθήκες. Ωστόσο, η ευφλεκτότητα του ψυκτικού μέσου είναι πολύ χαμηλή. Μπορεί να αναφλεγεί μόνο από πυρκαγιά.
- ▶ Σε σύγκριση με τα κοινά ψυκτικά μέσα, το R32 είναι ένα μη ρυπογόνο ψυκτικό μέσο και δεν προκαλεί μόλυνση στην ατμόσφαιρα. Η επίδρασή του στο φαινόμενο του θερμοκηπίου είναι επίσης μικρότερη. Το R32 διαθέτει πολύ καλά θερμοδυναμικά χαρακτηριστικά που οδηγούν σε μια πραγματικά υψηλή ενεργειακή απόδοση. Ως εκ τούτου, οι μονάδες χρειάζονται μικρότερη πλήρωση.

## ΠΡΟΕΙΔΟΠΟΙΗΣΗ

Μην χρησιμοποιείτε μέσα για να επιταχυνθεί η διαδικασία της απόψυξης ή για να καθαρίσετε, εκτός εκείνων που συνιστώνται από τον κατασκευαστή. Εάν είναι απαραίτητη μια επισκευή, απευθυνθείτε στο πλησιέστερο εξουσιοδοτημένο Κέντρο Εξυπηρέτησης. Οποιασδήποτε επισκευές που πραγματοποιούνται από ανεπίσημο προσωπικό ενδέχεται να είναι επικίνδυνες. Η συσκευή πρέπει να φυλάσσεται σε ένα δωμάτιο χωρίς πηγές ανάφλεξης συνεχούς λειτουργίας, (για παράδειγμα: ακάλυπτες φλόγες, μια συσκευή αερίου σε λειτουργία ή ένας ηλεκτρικός θερμαντήρας σε λειτουργία) Να μην τρυπηθεί ή καεί.

Η συσκευή πρέπει να εγκατασταθεί, να λειτουργεί και να φυλάσσεται σε ένα χώρο με επιφάνεια μεγαλύτερη από  $\text{Χ}\text{μ}^2$ . (Παρακαλώ ανατρέξτε στον πίνακα «α» στην ενότητα «Ασφαλής Λειτουργία του Εύφλεκτου Ψυκτικού Μέσου» για το Χώρο Χ).

Συσκευή γεμάτη με εύφλεκτο αέριο R32. Για τις επισκευές, ακολουθήστε αυστηρά μόνο τις οδηγίες του κατασκευαστή. Θα πρέπει να γνωρίζετε ότι τα ψυκτικά μέσα δεν περιέχουν οσμές. Διαβάστε το εγχειρίδιο ειδικού.

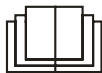

## Προφυλάξεις

---

## ΠΡΟΕΙΔΟΠΟΙΗΣΗ

### Λειτουργία και Συντήρηση

- ▶ Η συσκευή αυτή μπορεί να χρησιμοποιηθεί από παιδιά ηλικίας από 8 ετών και άνω και από άτομα με μειωμένες σωματικές, αισθητηριακές ή διανοητικές ικανότητες, ή με έλλειψη εμπειρίας και γνώσεων εάν βρίσκονται υπό εποπτεία ή τους έχουν παρασχεθεί οδηγίες σχετικά με τη χρήση της συσκευής με ασφαλή τρόπο και κατανοούν τους εμπλεκόμενους κινδύνους.
- ▶ Τα παιδιά δεν θα πρέπει να παίζουν με τη συσκευή.
- ▶ Ο καθαρισμός και η συντήρηση δεν θα πρέπει να γίνονται από παιδιά χωρίς επίβλεψη.
- ▶ Μην συνδέετε το κλιματιστικό σε πρίζα με υποδοχή πολλαπλών χρήσεων. Ενδέχεται να προκληθεί πυρκαγιά.
- ▶ Αποσυνδέστε την παροχή ρεύματος κατά τον καθαρισμό του κλιματιστικού. Σε αντίθετη περίπτωση, ενδέχεται να προκληθεί ηλεκτροπληξία.
- ▶ Αν το καλώδιο παροχής ρεύματος έχει υποστεί ζημιά, πρέπει να αντικατασταθεί από τον κατασκευαστή, τον αντιπρόσωπο συντήρησης ή από εξίσου εξειδικευμένα άτομα προκειμένου να αποφευχθεί ο κίνδυνος.
- ▶ Μην πλένετε το κλιματιστικό με νερό ώστε να αποφύγετε τον κίνδυνο ηλεκτροπληξίας.
- ▶ Μην ψεκάσετε νερό στην εσωτερική μονάδα. Ενδέχεται να προκληθεί ηλεκτροπληξία ή βλάβη.
- ▶ Μετά την αφαίρεση του φίλτρου, μην αγγίζετε τα πτερύγια για την αποφυγή τραυματισμών.
- ▶ Μην χρησιμοποιείτε φωτιά ή πιστολάκι μαλλιών για να στεγνώσετε το φίλτρο και να αποφύγετε παραμόρφωση ή κίνδυνο πυρκαγιάς.

## ΠΡΟΕΙΔΟΠΟΙΗΣΗ

### **Σύνδεση**

- ▶ Η εγκατάσταση πρέπει να πραγματοποιείται από εξειδικευμένους επαγγελματίες. Σε αντίθετη περίπτωση, ενδέχεται να προκαλέσει τραυματισμό ή βλάβη.
- ▶ Πρέπει να ακολουθείτε τους κανονισμούς ηλεκτρικής ασφάλειας κατά την εγκατάσταση της μονάδας.
- ▶ Σύμφωνα με τους τοπικούς κανονισμούς ασφαλείας, χρησιμοποιήστε το ενδεδειγμένο κύκλωμα παροχής ρεύματος και διακόπτη κυκλώματος.
- ▶ Μην εγκαθιστάτε τον διακόπτη κυκλώματος. Ενδέχεται να προκληθεί βλάβη.
- ▶ Ένας διακόπτης αποκοπής με άνοιγμα επαφής τουλάχιστον 3 εκατοστών σε όλους τους πόλους πρέπει να είναι συνδεδεμένος στη σταθερή καλωδίωση.
- ▶ Συμπεριλαμβανομένου ενός διακόπτη κυκλώματος με κατάλληλη απόδοση, παρακαλώ σημειώστε τον παρακάτω πίνακα. Ο ασφαλειοδιακόπτης θα πρέπει να διαθέτει μαγνητικό και θερμικό προστασίας για να προστατεύει από βραχυκύκλωμα και υπερφόρτιση.
- ▶ Το κλιματιστικό θα πρέπει να είναι σωστά γειωμένο. Η λανθασμένη γείωση ενδέχεται να προκαλέσει ηλεκτροπληξία.
- ▶ Μην χρησιμοποιείτε μη ενδεδειγμένο καλώδιο παροχής ρεύματος.
- ▶ Βεβαιωθείτε ότι η παροχή ρεύματος ταιριάζει με τις απαιτήσεις του κλιματιστικού. Ασταθής παροχή ρεύματος ή λανθασμένη καλωδίωση ή βλάβη. Παρακαλώ εγκαταστήστε τα κατάλληλα καλώδια παροχής ρεύματος πριν από τη χρήση του κλιματιστικού.
- ▶ Συνδέστε σωστά το καλώδιο της φάσης, του ουδέτερου και το καλώδιο γείωσης στην ηλεκτρική πρίζα.
- ▶ Βεβαιωθείτε πως έχετε διακόψει την παροχή ρεύματος πριν προχωρήσετε σε οποιαδήποτε εργασία έχει να κάνει με το ηλεκτρικό ρεύμα και την ασφάλεια.

## ΠΡΟΕΙΔΟΠΟΙΗΣΗ

- ▶ Μην ανοίξετε την παροχή ρεύματος πριν ολοκληρώσετε την εγκατάσταση.
- ▶ Αν το καλώδιο παροχής ρεύματος έχει υποστεί ζημιά, πρέπει να αντικατασταθεί από τον κατασκευαστή, τον αντιπρόσωπο συντήρησης ή από εξίσου εξειδικευμένα άτομα προκειμένου να αποφευχθεί ο κίνδυνος.
- ▶ Η θερμοκρασία του ψυκτικού κυκλώματος θα είναι υψηλή, παρακαλώ κρατήστε το καλώδιο διασύνδεσης μακριά από το σωλήνα χαλκού.
- ▶ Η συσκευή πρέπει να εγκατασταθεί σύμφωνα με τους εθνικούς κανονισμούς καλωδίωσης.
- ▶ Η εγκατάσταση πρέπει να εκτελείται σύμφωνα με τις απαιτήσεις NEC και CEC μόνο από εξουσιοδοτημένο προσωπικό.
- ▶ Το κλιματιστικό αποτελεί ηλεκτρική συσκευή πρώτης κλάσης. Πρέπει να είναι κατάλληλα γειωμένο με ειδική συσκευή γείωσης από επαγγελματία. Παρακαλώ βεβαιωθείτε ότι

είναι πάντα γειωμένο αποτελεσματικά. Σε αντίθετη περίπτωση, ενδέχεται να προκληθεί ηλεκτροπληξία.

- ▶ Το κίτρινο-πράσινο καλώδιο στο κλιματιστικό είναι το καλώδιο γείωσης, το οποίο δεν μπορεί να χρησιμοποιηθεί για άλλους σκοπούς.
- ▶ Η αντίσταση γείωσης θα πρέπει να συμμορφώνεται με τους εθνικούς κανονισμούς ασφαλείας ηλεκτρικών εγκαταστάσεων.
- ▶ Η συσκευή πρέπει να τοποθετηθεί σε σημείο όπου η πρίζα να είναι προσβάσιμη.
- ▶ Όλα τα καλώδια της εσωτερικής και της εξωτερικής μονάδας θα πρέπει να συνδεθούν από επαγγελματία.
- ▶ Αν το μήκος του καλωδίου σύνδεσης ισχύς δεν επαρκεί, παρακαλώ επικοινωνήστε με τον προμηθευτή για ένα νέο. Αποφύγετε να επεκτείνετε το καλώδιο από μόνοι σας.

## ΠΡΟΕΙΔΟΠΟΙΗΣΗ

- ▶ Για το κλιματιστικό με πρίζα: η πρίζα πρέπει να είναι προσβάσιμη μετά την ολοκλήρωση της εγκατάστασης.
- ▶ Για το κλιματιστικό χωρίς πρίζα: ένας διακόπτης κυκλώματος θα πρέπει να εγκατασταθεί στη γραμμή.
- ▶ Σε περίπτωση μετεγκατάστασης του κλιματιστικού σε άλλο χώρο, οι εργασίες μπορούν να εκτελεστούν μόνο από ειδικευμένο πρόσωπο. Σε αντίθετη περίπτωση, ενδέχεται να προκαλέσουν τραυματισμό ή βλάβη.
- ▶ Επιλέξτε ένα σημείο όπου δεν έχουν πρόσβαση παιδιά, ζώα ή φυτά. Αν αυτό δεν είναι εφικτό, παρακαλώ τοποθετήστε ένα φράχτη προστασίας για λόγους ασφαλείας.
- ▶ Η εσωτερική μονάδα θα πρέπει να εγκατασταθεί κοντά στον τοίχο.
- ▶ Οι οδηγίες για την εγκατάσταση και τη χρήση αυτού του προϊόντος παρέχονται από τον κατασκευαστή.

Εύρος θερμοκρασίας λειτουργίας	Ξηρό θερμόμετρο/Υγρό θερμόμετρο εσωτερικής πλευράς (°C)	Ξηρό θερμόμετρο/Υγρό θερμόμετρο εξωτερικής πλευράς (°C)
Μέγιστη ψύξη	32/23	43/26
Μέγιστη θέρμανση	27/-	24/18

### **ΕΙΔΟΠΟΙΗΣΗ:**

- ▶ Το εύρος θερμοκρασίας λειτουργίας (εξωτερική θερμοκρασία) ψύξης είναι -18°C ~ 54°C· και θέρμανσης είναι -30°C ~ 24°C.



# Τα μέρη της συσκευής

## Εσωτερική μονάδα

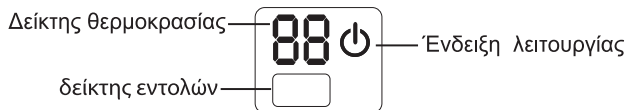
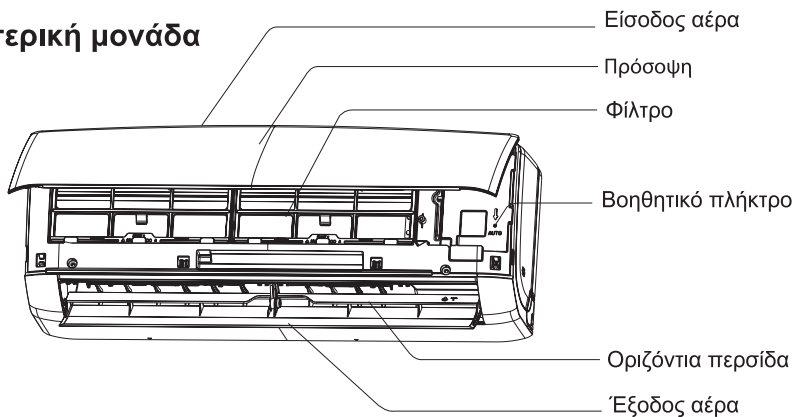

(Η εμφάνιση περιεχομένου ή η θέση μπορεί να είναι διαφορετική από το παραπάνω σχέδιο, παρακαλείσθε να ανατρέξετε στο προϊόν σας)



Τηλεχειριστήριο

**ΕΙΔΟΠΟΙΗΣΗ:** Το προϊόν σας ενδέχεται να διαφέρει από το παραπάνω σχέδιο, παρακαλείσθε να ανατρέξετε στο προϊόν σας.

# Πλήκτρα Τηλεχειριστηρίου

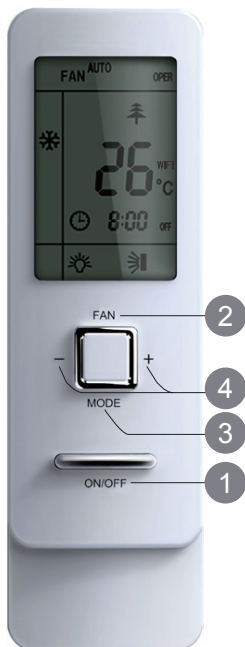

(Κλειστό καπάκι)



(Ανοιχτό καπάκι)

1 Πλήκτρο ON/OFF

2 Πλήκτρο επιλογής ταχύτητας ανεμιστήρα

3 Πλήκτρο επιλογής είδους λειτουργίας

4 Πλήκτρα +/-

5 Πλήκτρο TURBO

6 Πλήκτρο κίνησης κάθετης περσίδας

7 Πλήκτρο κίνησης οριζόντιας περσίδας

8 Πλήκτρο ρολογιού

9 Πλήκτρα ON/OFF χρονοδιακόπτη

10 Πλήκτρο θερμοκρασίας

11 Πλήκτρο ιονιστή / νωπού αέρα

12 Πλήκτρο I FEEL

13 Πλήκτρο φωτισμού

14 Πλήκτρο WiFi

15 Πλήκτρο αθόρυβης λειτουργίας

16 Πλήκτρο λειτουργίας ύπνου

# Εισαγωγή στην επεξήγηση εικονιδίων στην οθόνη προβολής

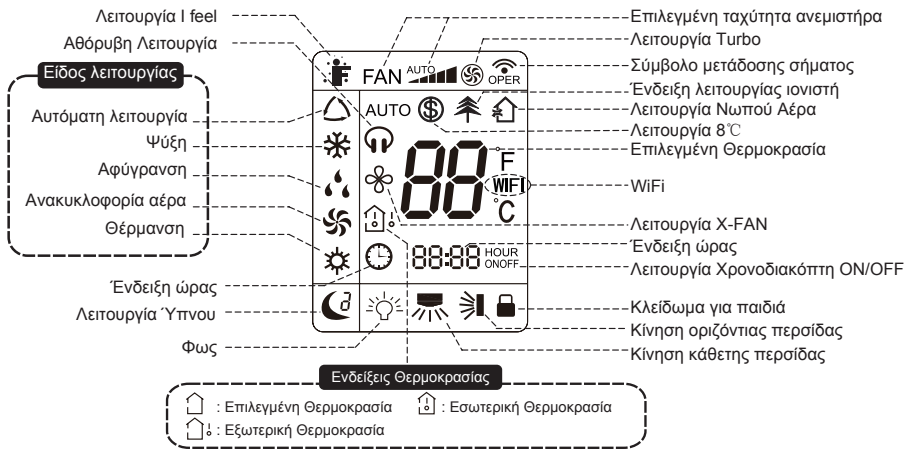

## Εισαγωγή στα πλήκτρα στο τηλεχειριστήριο

### Σημείωση:

- ▶ Αυτό είναι ένα τηλεχειριστήριο γενικής χρήσης, θα μπορούσε να χρησιμοποιηθεί στα κλιματιστικά με πολυλειτουργίες. Για κάποια λειτουργία η οποία δεν έχει συγκεκριμένο μοντέλο, εάν πατήσουμε το ανάλογο πλήκτρο στο τηλεχειριστήριο η μονάδα θα διατηρήσει την αρχική λειτουργία
- ▶ Αφού το συνδέσουμε, το κλιματιστικό θα βγάλει κάποιον ήχο. Ο δείκτης λειτουργίας βρίσκεται στη θέση ON (κόκκινη λυχνία). Έπειτα από αυτό, μπορείτε να θέσετε το κλιματιστικό σε λειτουργία μέσω του τηλεχειριστηρίου
- ▶ Όταν η λειτουργία είναι στη θέση ON, αν πατήσουμε το πλήκτρο στο τηλεχειριστήριο, το εικονίδιο στην οθόνη του τηλεχειριστηρίου θα αναβοσβήσει μια φορά και το κλιματιστικό θα βγάλει έναν ήχο "de", πράγμα που σημαίνει πως το σήμα εστάλη από το τηλεχειριστήριο
- ▶ Όταν είναι στη θέση OFF, το εικονίδιο της ρύθμισης θερμοκρασίας και της ώρας θα εμφανιστούν στην οθόνη του τηλεχειριστηρίου (αν ο χρονοδιακόπτης ON και OFF έχουν ρυθμιστεί, τα ανάλογα εικονίδια θα εμφανιστούν και στην οθόνη του τηλεχειριστηρίου ταυτόχρονα). Στη θέση λειτουργίας ON, η οθόνη θα εμφανίσει τα ανάλογα εικονίδια λειτουργίας

## 1. Πλήκτρο ON/ OFF

Πατήστε αυτό το πλήκτρο για να ενεργοποιήσετε την μονάδα. Πατήστε αυτό το πλήκτρο ξανά για να τη απενεργοποιήσετε.

## 2. Πλήκτρο επιλογής ταχύτητας ανεμιστήρα

Ρυθμίζει την ταχύτητα του ανεμιστήρα. Μπορείτε να επιλέξετε κυκλικά μεταξύ 5 επιλογών: χαμηλής, χαμηλής-μεσαίας, μεσαίας, υψηλής-μεσαίας, και υψηλής ταχύτητας. Στην λειτουργία αφύγρανσης μόνο η χαμηλή ταχύτητα είναι διαθέσιμη.





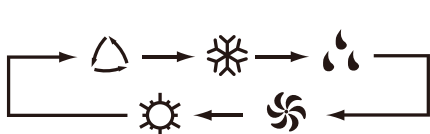

-  Χαμηλή
-  Χαμηλή-Μεσαία
-  Μεσαία
-  Υψηλή-Μεσαία
-  Υψηλή

## 3. Πλήκτρο επιλογής είδους λειτουργίας

Πιέζοντάς το διαδοχικά ρυθμίζει τον τρόπο λειτουργίας του κλιματιστικού ανάμεσα σε: Αυτόματη λειτουργία, Ψύξη, Θέρμανση, Αφύγρανση και Ανακύκλωση (ανεμιστήρας μόνον). Στην Αυτόματη λειτουργία η θερμοκρασία δεν εμφανίζεται.



-  Αυτόματη λειτουργία
-  Ψύξη
-  Αφύγρανση
-  Ανακύκλωση
-  Θέρμανση

## 4. Πλήκτρα +/-

### Πλήκτρο +

Η επιθυμητή θερμοκρασία αυξάνεται κατά έναν βαθμό. Κρατώντας το πλήκτρο πατημένο για 2 δευτερόλεπτα οι τιμές της θερμοκρασίας θα αυξάνονται γρήγορα μέχρι να το αφήσετε.

### Πλήκτρο -

Η επιθυμητή θερμοκρασία μειώνεται κατά έναν βαθμό. Κρατώντας το πλήκτρο αυτό πατημέν για 2 δευτερόλεπτα οι τιμές της θερμοκρασίας θα μειώνονται γρήγορα μέχρι να το αφήσετε. Στην λειτουργία AUTO (αυτόματη) η θερμοκρασία δεν ρυθμίζεται, ενώ πατώντας το πλήκτρο θα σταλεί μόνον σήμα. Εύρος ρύθμισης 16-30°C.

## 5. Πλήκτρο TURBO



Ενεργοποίηση λειτουργίας TURBO. Κατά τη λειτουργία αυτή ο εσωτερικός ανεμιστήρας της μονάδας λειτουργεί στην μέγιστη ταχύτητα, ώστε να επιτευχθεί ταχύτερα η επιθυμητή θερμοκρασία στην ψύξη και θέρμανση.

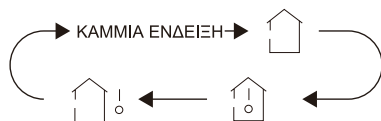

## 10. Πλήκτρο θερμοκρασίας

Πατώντας το πλήκτρο αυτό εμφανίζεται στη οθόνη του μηχανήματος η επιθυμητή εσωτερική θερμοκρασία, η εσωτερική θερμοκρασία ή η εξωτερική θερμοκρασία. Στο τηλεχειριστήριο εμφανίζεται η αντίστοιχη επιλογή σύμφωνα με το παρακάτω κυκλικό διάγραμμα.



- ▶ Όταν με το τηλεχειριστήριο επιλέξουμε "  " ή καμία ένδειξη, στην οθόνη του μηχανήματος εμφανίζεται η επιλεγμένη επιθυμητή θερμοκρασία.
- ▶ Όταν με το τηλεχειριστήριο επιλέξουμε "  " στην οθόνη του μηχανήματος εμφανίζεται η εσωτερική θερμοκρασία.
- ▶ Όταν με το τηλεχειριστήριο επιλέξουμε "  " στην οθόνη του μηχανήματος εμφανίζεται η εξωτερική θερμοκρασία.

**Σημείωση:** Η ένδειξη της εξωτερικής θερμοκρασίας δεν είναι διαθέσιμη σε ορισμένα μοντέλα. Στη περίπτωση αυτή, όταν δοθεί η εντολή "  " η οθόνη θα μας δείχνει την επιλεγμένη εσωτερική θερμοκρασία.

## 11. Πλήκτρο ιονιστή / νωπού αέρα

Με αυτό το πλήκτρο ενεργοποιούνται και απενεργοποιούνται οι λειτουργίες του ιονιστή και του νωπού αέρα (η λειτουργία νωπού αέρα δεν είναι διαθέσιμη). Πιέζοντας μία φορά το πλήκτρο ενεργοποιείτε την λειτουργία του ιονιστή. Πιέζοντας δεύτερη φορά το πλήκτρο ενεργοποιείτε την λειτουργία νωπού αέρα και απενεργοποιείτε την λειτουργία του ιονιστή. Πιέζοντας τρίτη φορά το πλήκτρο ενεργοποιείτε και τα δυο λειτουργίες. Πιέζοντας τέταρτη φορά το πλήκτρο απενεργοποιείτε και τις δύο λειτουργίες.

## 12. Πλήκτρο I Feel

Πιέζοντας το πλήκτρο ενεργοποιείτε ή απενεργοποιείτε τη λειτουργία i-feel. Η ένδειξη i-feel θα εμφανιστεί ή θα σβήσει αντίστοιχα. Κατά τη λειτουργία αυτή, η μονάδα πληροφορείται την θερμοκρασία του χώρου από το τηλεχειριστήριο κάθε 3 λεπτά. Σκοπός είναι οι αυξημένες συνθήκες άνεσης στον χώρο γύρω από τον χρήστη. Έτσι εάν π.χ. κατά την λειτουργία της ψύξης η θερμοκρασία στο σημείο του χειριστηρίου είναι υψηλότερη από αυτήν στην περιοχή της μονάδας (εισαγωγή αέρα) τότε το μηχάνημα συνεχίζει να λειτουργεί μέχρι να φτάσει στην επιθυμητή θερμοκρασία στο σημείο του χειριστηρίου.



## 13. Πλήκτρο Φωτισμού

Φωτισμός της οθόνης του μηχανήματος. Πιέζοντας το πλήκτρο αυτό σε κατάσταση λειτουργίας είτε και όχι ενεργοποιείτε τον φωτισμό στην οθόνη ενδείξεων της εσωτερικής μονάδας.



## 14. Πλήκτρο Wifi

Πατήστε το πλήκτρο “WiFi” προκειμένου να ενεργοποιήσετε ή να απενεργοποιήσετε την ασύρματη λειτουργία. Όταν είναι ενεργοποιημένη, το εικονίδιο εμφανίζεται στο τηλεχειριστήριο. Αν κρατήσετε πατημένα το πλήκτρο για 10 δευτερόλεπτα, το τηλεχειριστήριο θα στείλει τον κωδικό επαναφοράς και τότε ενεργοποιείται η ασύρματη λειτουργία. Η ασύρματη λειτουργία είναι από προεπιλογή στη θέση ON μετά από την ενεργοποίηση του τηλεχειριστηρίου.

## 15. Πλήκτρο αθόρυβης λειτουργίας

Ενεργοποιεί την λειτουργία περιορισμού του θορύβου. Πιέζοντας το πλήκτρο επιλέγετε διαδοχικά την αυτόματη λειτουργία περιορισμού θορύβου (εμφανίζεται το ΑΥΤΟ και ) ή την απλή λειτουργία περιορισμού θορύβου (εμφανίζεται μόνο το εικονίδιο ). Δεν είναι διαθέσιμη στις λειτουργίες αφύγρανσης και ανακύκλωσης.

## 16. Πλήκτρο λειτουργίας ύπνου

Πλήκτρο ενεργοποίησης – επιλογής και απενεργοποίησης προκαθορισμένου προγράμματος ύπνου Sleep1 , Sleep2 , Sleep3 . Πιέζοντας το πλήκτρο επιλέγετε διαδοχικά μεταξύ των προκαθορισμένων προγραμμάτων και της απενεργοποίησής τους.

**Sleep 1:** Κατά την λειτουργία της ψύξης ή αφύγρανσης, με την πάροδο 1 ώρας, η επιλεγμένη επιθυμητή θερμοκρασία θα αυξηθεί κατά 1°C, ενώ μετά από διάστημα 2 ωρών η επιθυμητή θερμοκρασία θα αυξηθεί κατά 2°C και θα παραμείνει σταθερή. Κατά την λειτουργία της θέρμανσης, με την πάροδο 1 ώρας η επιθυμητή θερμοκρασία θα μειωθεί κατά 1°C, ενώ μετά από 2 ώρες η επιθυμητή θερμοκρασία θα μειωθεί κατά 2°C και θα παραμείνει σε σταθερή.

**Sleep2:** Η μονάδα λειτουργεί με βάση προκαθορισμένες καμπύλες θερμοκρασίας.

**Στην ψύξη:**

- Εάν κατά την ενεργοποίηση της λειτουργίας Sleep2 η ρυθμισμένη επιθυμητή θερμοκρασία είναι μεταξύ 16–23°C, για κάθε 1 ώρα λειτουργίας η επιθυμητή θερμοκρασία θα αυξάνεται κατά 1°C. Μετά από αύξηση 3°C η επιθυμητή θερμοκρασία θα σταθεροποιηθεί για άλλες 4 ώρες. Μετά από λειτουργία 7 ωρών η επιθυμητή θερμοκρασία θα μειωθεί κατά 1°C και η μονάδα θα λειτουργεί σταθερά.
- Εάν κατά την ενεργοποίηση της λειτουργίας Sleep2 η επιθυμητή θερμοκρασία είναι μεταξύ 24–27°C, για κάθε 1 ώρα λειτουργίας η επιθυμητή θερμοκρασία θα αυξάνεται κατά 1°C και μετά από αύξηση 2°C η επιθυμητή θερμοκρασία θα σταθεροποιηθεί για 5 ώρες. Μετά από λειτουργία 7 ωρών η επιθυμητή θερμοκρασία θα μειωθεί κατά 1°C και η μονάδα θα λειτουργεί σταθερά.
- Εάν κατά την ενεργοποίηση της λειτουργίας Sleep2 η επιθυμητή θερμοκρασία είναι 30°C, μετά από λειτουργία 7 ωρών η επιθυμητή θερμοκρασία θα μειωθεί κατά 1°C και η μονάδα θα λειτουργεί σταθερά.

**Στην θέρμανση:**

- Εάν κατά την ενεργοποίηση της λειτουργίας Sleep2 η επιθυμητή θερμοκρασία είναι 16°C, η μονάδα θα λειτουργεί σταθερά.
- Εάν κατά την ενεργοποίηση της λειτουργίας Sleep2 η επιθυμητή θερμοκρασία είναι μεταξύ

17~20°C, μετά από 1 ώρα λειτουργίας η επιθυμητή θερμοκρασία θα μειώνεται κατά 1°C, και η μονάδα θα λειτουργεί σταθερά.

- Εάν κατά την ενεργοποίηση της λειτουργίας Sleep2 η επιθυμητή θερμοκρασία είναι μεταξύ 21~27°C, για κάθε 1 ώρα λειτουργίας η επιθυμητή θερμοκρασία θα μειώνεται κατά 1°C, μετά από μείωση 2°C η μονάδα θα λειτουργεί σταθερά.
- Εάν κατά την ενεργοποίηση της λειτουργίας Sleep2 η επιθυμητή θερμοκρασία είναι μεταξύ 28~30°C, για κάθε 1 ώρα λειτουργίας η επιθυμητή θερμοκρασία θα μειώνεται κατά 1°C, μετά από μείωση 3°C η μονάδα θα λειτουργεί σταθερά.

**Sleep3:** Η καμπύλη ρύθμισης της επιθυμητής θερμοκρασίας καθορίζεται από τον χρήστη σύμφωνα με τα παρακάτω βήματα:

(1) Αφού επιλέξετε το Sleep3 πιάστε το πλήκτρο «TURBO» σταθερά μέχρι να εισέλθετε στο μενού ρύθμισης της προσωπικής καμπύλης θερμοκρασίας του χρήστη. Στο πεδίο της ώρας θα εμφανιστεί το '1hour' και στο πεδίο της θερμοκρασίας θα αναβοσβήνει η τελευταία ρυθμισμένη θερμοκρασία της πρώτης ώρας λειτουργίας.

(2) Επιλέξτε την επιθυμητή θερμοκρασία με τα πλήκτρα + και - και αποθηκεύστε την με το πλήκτρο «TURBO».

(3) Μετά την αποθήκευση της επιθυμητής θερμοκρασίας εισέρχεσθε αυτόματα στην επιλογή θερμοκρασίας της επόμενης ώρας και στο πεδίο της ώρας εμφανίζεται το '2hours'.

(4) Επαναλαμβάνοντας τα βήματα (2) και (3) ρυθμίστε έως και την 8η ώρα λειτουργίας του μηχανήματος. Τέλος θα επανέρθετε στην αρχική οθόνη όπου εμφανίζεται η αρχική επιθυμητή θερμοκρασία.

Για να επιβλέψετε την ρύθμιση της καμπύλης θερμοκρασίας στην λειτουργία Sleep3 ακολουθήστε την ίδια διαδικασία χωρίς να πιάσετε καθόλου τα πλήκτρα + και - αλλά μόνον το πλήκτρο «TURBO» σε κάθε βήμα. Σε περίπτωση διαλείματος πέραν των 10 δευτερολέπτων κατά την παραπάνω διαδικασία, η διαδικασία ακυρώνεται και επανέρχεται η αρχική οθόνη.



# Περιγραφή ειδικών λειτουργιών

## Σχετικά με τη λειτουργία AUTO

Κατά την λειτουργία AUTO, δεν εμφανίζεται επιθυμητή θερμοκρασία (στόχος) στην οθόνη LCD. Η μονάδα ρυθμίζει αυτόματα τη λειτουργία της σύμφωνα με προκαθορισμένα εργοστασιακά δεδομένα, ανάλογα με τη θερμοκρασία του δωματίου, διασφαλίζοντας συνθήκες μέγιστης άνεσης.

## Σχετικά με τη λειτουργία TURBO

Κατά την λειτουργία TURBO, η μονάδα λειτουργεί απ' ευθείας σε υπερ-υψηλή ταχύτητα ανεμιστήρα (7η ταχύτητα) για να την συντομότερη επίτευξη της επιθυμητής θερμοκρασίας στον χώρο.

## Σχετικά με τη λειτουργία LOCK

Πιέστε τα πλήκτρα – και + ταυτόχρονα για να κλειδώσετε ή να ξεκλειδώσετε το πληκτρολόγιο του τηλεχειριστήριου. Σε περίπτωση που το πληκτρολόγιο είναι κλειδωμένο το εικονίδιο  εμφανίζεται στην οθόνη. Πιέζοντας οποιοδήποτε πλήκτρο το εικονίδιο αναβοσβήνει τρεις φορές. Το εικονίδιο δεν εμφανίζεται όταν το πληκτρολόγιο δεν είναι κλειδωμένο.

## Σχετικά με τη λειτουργία κατακόρυφης διανομής του αέρα

Η μονάδα διαθέτει τρεις επιλογές ρύθμισης για την κατακόρυφη διανομή του αέρα.

- Αυτόματη κατακόρυφη ταλάντευση (swing)
- Επιλογή μεταξύ προκαθορισμένων θέσεων.
- Επιλογή στιγμιαίας θέσης από σταθεροποίηση κατά την κίνηση swing.

1. Πιέζοντας το πλήκτρο μία φορά εμφανίζεται το εικονίδιο  και ενεργοποιείται η κατακόρυφη ταλάντευση. (πιέζοντας ξανά μετά από 2 δευτερόλεπτα ακυρώνεται και η περσίδα ακινητοποιείται στην θέση που βρίσκεται)

2. Πιέζοντας ξανά επανειλημμένα το πλήκτρο  μπορείτε να επιλέξετε μεταξύ προκαθορισμένων σταθερών θέσεων της περσίδας.

Πιέζοντας το πλήκτρο  σταθερά για πάνω από 2 δευτερόλεπτα η περσίδα μπαίνει σε συνεχή ταλάντευση. Αφήνοντας το πλήκτρο η περσίδα ακινητοποιείται στιγμιαία.

## Σχετικά με τη λειτουργία SWING οριζόντιας διανομής του αέρα.

Οι διαθέσιμες επιλογές είναι όμοιες με τις παραπάνω.

## **Σχετικά με την αλλαγή ένδειξης από Fahrenheit σε Celsius**

Σε κατάσταση αναμονής πιέστε ταυτόχρονα τα πλήκτρα MODE και – για να αλλάξετε την ένδειξη από “C” σε “F” και αντίστροφα.

## **Λειτουργία Εξοικονόμησης Ενέργειας:**

Συνδυασμός πλήκτρων “TEMP” και “CLOCK”

Πιέστε ταυτόχρονα τα πλήκτρα “TEMP” και “CLOCK” κατά την διάρκεια λειτουργίας ψύξης για να ενεργοποιήσετε τη λειτουργία εξοικονόμησης ενέργειας. Στο ασύρματο χειριστήριο εμφανίζεται η ένδειξη “SE”. Επαναλάβετε για να απενεργοποιήσετε τη λειτουργία αυτή.

## **Λειτουργία θέρμανσης 80C:**

Συνδυασμός πλήκτρων “TEMP” και “CLOCK”

Πιέστε ταυτόχρονα τα πλήκτρα “TEMP” και “CLOCK” κατά την διάρκεια λειτουργίας θέρμανσης για να ενεργοποιήσετε τη λειτουργία θέρμανσης 80C. Η ένδειξη και η επιλεγμένη θερμοκρασία 80C ( ή 460 Fahrenheit) εμφανίζεται στο ασύρματο χειριστήριο. Επαναλάβετε τη διαδικασία για να απενεργοποιήσετε τη λειτουργία.

## **Σχετικά με τη λειτουργία QUIET:**

Συνδυασμός πλήκτρων “TEMP” και “CLOCK”

Κατά την λειτουργία Auto Quiet, εφόσον η θερμοκρασία χώρου φτάσει την επιθυμητή θερμοκρασία ή 10 λεπτά αργότερα, η μονάδα εισέρχεται αυτόματα σε κατάσταση μειωμένου θορύβου Quiet. Κατά την κατάσταση αυτή η ταχύτητα του ανεμιστήρα δεν ρυθμίζεται από τον χρήστη.

## **Σχετικά με τη λειτουργία SLEEP:**

Η λειτουργία Ύπνου Sleep δεν συνδυάζεται με τις λειτουργίες Ανεμιστήρα Fan και αυτόματη Auto. Η λειτουργία Ύπνου Sleep 1 μπορεί να λειτουργήσει παράλληλα με την λειτουργία Αφύγρανσης Dry μόνον. Σε όλες τις λειτουργίες Sleep ενεργοποιείται αυτόματα και η λειτουργία Quiet. Σε διαφορετική περίπτωση η λειτουργία Quiet είναι προαιρετική ή απενεργοποιημένη.

## **Σχετικά με τη λειτουργία XFAN:**



Ο σκοπός της λειτουργία αυτής είναι η απομάκρυνση της υγρασίας και το στέγνωμα της εσωτερικής μονάδας μετά την απενεργοποίηση της, με σκοπό την αποτροπή δημιουργίας μούχλας και οσμών.

Όταν η λειτουργία X-FAN είναι ενεργοποιημένη, μετά την απενεργοποίηση της μονάδας ο ανεμιστήρα της εσωτερικής μονάδας θα συνεχίσει να λειτουργεί για μερικά λεπτά ακόμη σε χαμηλή ταχύτητα.

Η λειτουργία ενεργοποιείται και απενεργοποιείται πιέζοντας το πλήκτρο FAN για 2 δευτερόλεπτα. Η λειτουργία είναι διαθέσιμη μόνο με τις λειτουργίες COOL και DRY.

# Οδηγός λειτουργίας

---

1. Αφού συνδέσετε τη μονάδα, πατήστε το πλήκτρο ON/OFF στο τηλεχειριστήριο για να ανάψει το κλιματιστικό.
2. Πατήστε το πλήκτρο "MODE" προκειμένου να επιλέξετε την επιθυμητή λειτουργία: ΑΥΤΟΜΑΤΗ, ΨΥΞΗ, ΑΦΥΓΡΑΝΣΗ, ΑΝΕΜΙΣΤΗΡΑΣ, ΘΕΡΜΑΝΣΗ
3. Πατήστε τα πλήκτρα ▲ ή ▼ προκειμένου να επιλέξετε την επιθυμητή θερμοκρασία (Στην ΑΥΤΟΜΑΤΗ λειτουργία η θερμοκρασία δεν προσαρμόζεται).
4. Πατήστε το πλήκτρο του ΑΝΕΜΙΣΤΗΡΑ προκειμένου να επιλέξετε την επιθυμητή ταχύτητα: αυτόματη, χαμηλή, μεσαία και υψηλή.
5. Πατήστε τα πλήκτρα  και  για να επιλέξετε τη κίνηση της περσίδας.

## Αλλαγή μπαταριών στο τηλεχειριστήριο

---

1. Πατήστε την πίσω πλευρά του καλύμματος του τηλεχειριστηρίου στην οποία υπάρχει η κατάλληλη ένδειξη, όπως φαίνεται στο σχήμα  και τότε σηρώξτε προς τα έξω το κάλυμμα του κουτιού της μπαταρίας προς τη φορά που δείχνει το βέλος.
2. Αντικαταστήστε δύο μπαταρίες τύπου 7# (AAA 1.5V) και βεβαιωθείτε για τη θέση + και - των πόλων της μπαταρίας ότι είναι η σωστή
3. Τοποθετήστε πάλι το κάλυμμα στο τηλεχειριστήριο που βρίσκεται η μπαταρία

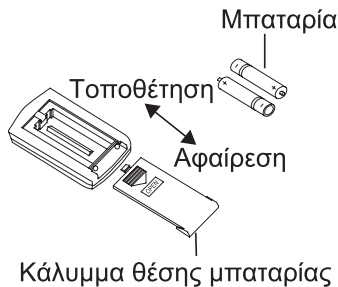

## **ΕΙΔΟΠΟΙΗΣΗ:**

- ▶ Κατά τη διάρκεια της λειτουργίας, στρέψτε το πομπό σήματος του τηλεχειριστηρίου προς τη μονάδα.
- ▶ Η απόσταση ανάμεσα στον πομπό και το δέκτη δεν πρέπει να είναι μεγαλύτερη από 8 mm και δε θα πρέπει να υπάρχουν εμπόδια ανάμεσα.
- ▶ Το σήμα μπορεί να παρεμποδιστεί εύκολα σε ένα δωμάτιο όπου υπάρχει λάμπα φθορισμού ή ασύρματο τηλέφωνο. Το τηλεχειριστήριο θα πρέπει να είναι κοντά στη μονάδα κατά τη λειτουργία.
- ▶ Αντικαταστήστε τις παλιές με νέες μπαταρίες του ίδιου τύπου όταν απαιτείται αντικατάσταση.
- ▶ Όταν δεν χρησιμοποιείτε το τηλεχειριστήριο για μεγάλο χρονικό διάστημα, παρακαλούμε βγάλτε τις μπαταρίες.

## **Καθαρισμός και Συντήρηση**

---

### **⚠ ΠΡΟΕΙΔΟΠΟΙΗΣΗ**

- ▶ Απενεργοποιήστε το κλιματιστικό και αποσυνδέστε την τροφοδοσία προτού καθαρίσετε το κλιματιστικό ώστε να αποφύγετε τυχόν ηλεκτροσόκ.
- ▶ Μην πλένετε το κλιματιστικό με νερό προκειμένου να αποφύγετε τυχόν ηλεκτροσόκ.
- ▶ Μην χρησιμοποιείτε πτητικά υγρά για να καθαρίσετε το κλιματιστικό.

### **Καθαρισμός επιφάνειας εσωτερικής μονάδας**

Όταν η επιφάνεια της εσωτερικής μονάδας είναι βρώμικη, συνιστάται να χρησιμοποιείτε ένα μαλακό ξηρό ή βρεγμένο πανί για να την σκουπίσετε.

#### **Σημείωση:**

- ▶ Μην αφαιρείτε το πάνελ όταν το καθαρίζετε.

## ΚΑΘΑΡΙΣΜΟΣ ΦΙΛΤΡΟΥ

### 1 Ανοίξτε το πάνελ

Τραβήξτε το πάνελ υπό συγκεκριμένη γωνία όπως φαίνεται στην εικόνα.

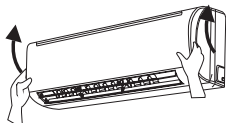

### 2 Αφαιρέστε το φίλτρο

Αφαιρέστε το φίλτρο όπως υποδεικνύεται στο σχεδιάγραμμα.

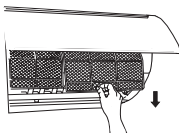

3

### Καθαρίστε το φίλτρο

- Χρησιμοποιείτε παγίδα σκόνης ή νερό προκειμένου να καθαρίσετε το φίλτρο.
- Όταν το φίλτρο είναι πολύ βρόμικο, χρησιμοποιήστε νερό (κάτω των 45 οC) για να το καθαρίσετε και στη συνέχεια αφήστε το σε σκιερό και ψυχρό μέρος για να στεγνώσει.

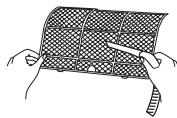

4

### Καθαρίστε το φίλτρο

Τοποθετήστε το φίλτρο και στη συνέχεια κλείστε το πάνελ σφιχτά.



## ⚠ ΠΡΟΣΟΧΗ

- ▶ Το φίλτρο θα πρέπει να καθαρίζεται κάθε τρεις μήνες. Εάν υπάρχει πολύ σκόνη στο χώρο λειτουργίας του κλιματιστικού, η συχνότητα καθαρισμού μπορεί να αυξηθεί.
- ▶ Αφού αφαιρέσετε το φίλτρο, μην ακουμπάτε τα πτερύγια προς αποφυγή τραυματισμών.
- ▶ Μην χρησιμοποιείτε φωτιά ή πιστολάκι μαλλιών για να στεγνώσετε το φίλτρο προκειμένου να αποφύγετε τυχόν αποσύνθεση ή κίνδυνο φωτιάς.

### Σημείωση:

Έλεγχος σεζόν - πριν τη χρήση / Έλεγχος σεζόν - μετά τη χρήση

## Αντιμετώπιση προβλημάτων

### Ανάλυση γενικών φαινομένων

Παρακαλείσθε να ελέγχετε τα παρακάτω αντικείμενα προτού ζητήσετε συντήρηση. Εάν παρόλα αυτά το πρόβλημα παραμένει, παρακαλείσθε να επικοινωνήσετε με τον τοπικό αντιπρόσωπο ή με πιστοποιημένους επαγγελματίες.

<b>Δυσλειτουργία</b>	<b>Αντικείμενα προς έλεγχο</b>	<b>Λύση</b>
<b>Η εσωτερική μονάδα δεν μπορεί να λάβει το σήμα του ασύρματου χειριστήριου ή το ασύρματο χειριστήριο δεν εκτελεί καμία ενέργεια.</b>	Πρόκειται για σοβαρή παρεμβολή; (όπως στατικός ηλεκτρισμός, σταθερή τάση)	Τραβήξτε την πρίζα. Επανατοποθετήστε την μετά από 3 λεπτά και στη συνέχεια ενεργοποιήστε την μονάδα ξανά.
	Το ασύρματο χειριστήριο βρίσκεται εντός του εύρους λήψης του σήματος;	Το εύρος λήψης σήματος είναι 8m.
	Υπάρχουν εμπόδια;	Αφαιρέστε τυχόν εμπόδια.
	Το ασύρματο χειριστήριο είναι στραμμένο προς το παράθυρο λήψης;	Επιλέξτε κατάλληλη γωνία και στρέψτε το ασύρματο χειριστήριο προς το παράθυρο λήψης στην εσωτερική μονάδα.
	Είναι χαμηλή η ευαισθησία του ασύρματου χειριστήριου; ασαφής ή καθόλου εμφάνιση;	Ελέγξτε τις μπαταρίες. Εάν η ενέργεια των μπαταριών είναι πολύ χαμηλή, παρακαλείσθε να τις αντικαταστήσετε.
	Δεν εμφανίζεται τίποτα όταν χρησιμοποιείτε το ασύρματο χειριστήριο;	Πηγαίните το ασύρματο χειριστήριο κοντά στην εσωτερική μονάδα και στην συνέχεια προσπαθήστε ξανά
	Υπάρχουν λάμπες φθορισμού στο δωμάτιο;	Ελέγξτε εάν το ασύρματο χειριστήριο έχει φθαρεί ή υποστεί ζημιά. Εάν ναι αντικαταστήστε το.
	Η εισαγωγή ή εξαγωγή αέρα της εσωτερικής μονάδας είναι μπλοκαρισμένη;	Αφαιρέστε τυχόν εμπόδια.
<b>Δεν εκπέμπεται αέρας από το κλιματιστικό.</b>	Ενώ βρίσκεστε στη λειτουργία θέρμανσης, η θερμοκρασία του εσωτερικού χώρου επιτυγχάνει την θερμοκρασία που ορίστηκε;	Αφού επιτευχθεί η ορισμένη θερμοκρασία, η εσωτερική μονάδα θα σταματήσει να φυσάει αέρα.
	Η λειτουργία θέρμανσης ενεργοποιήθηκε μόλις τώρα;	Προκειμένου να αποφευχθεί το φύσημα κρύου αέρα, η εσωτερική μονάδα θα ξεκινήσει μετά από μια καθυστέρηση αρκετών λεπτών, πράγμα που αποτελεί συνηθισμένο φαινόμενο.

# Ανάλυση Δυσλειτουργιών

Δυσλειτουργία	Αντικείμενα προς έλεγχο	Λύση
<b>Το κλιματιστικό δεν μπορεί να λειτουργήσει</b>	Πρόβλημα τροφοδοσίας;	Περιμένετε έως ότου ανακάμψει η τροφοδοσία.
	Είναι χαλαρή η πρίζα;	Εισάγετε ξανά την πρίζα.
	Ο αεροδιακόπτης πέφτει μόνος του ή έχει καεί η ασφάλεια;	Ζητήστε από επαγγελματία να σας αντικαταστήσει τον αεροδιακόπτη ή την ασφάλεια.
	Η καλωδίωση έχει πρόβλημα;	Ζητήστε από επαγγελματία να σας την αντικαταστήσει.
	Η μονάδα έχει επανεκκινήσει αμέσως μετά την λειτουργία διακοπής	Περιμένετε για 3 λεπτά και στη συνέχεια ενεργοποιήστε ξανά την μονάδα.
	Είναι σωστή η ρύθμιση του ασύρματου χειριστηρίου;	Σταματήστε την λειτουργία.
<b>Αναδίδεται ομίχλη από την έξοδο αέρα της εσωτερικής μονάδας</b>	Η εσωτερική θερμοκρασία και υγρασία είναι υψηλή;	Λόγω του ότι η εσωτερική μονάδα ψύχεται πολύ γρήγορα, μετά από λίγο, η εσωτερική θερμοκρασία και υγρασία θα μειωθούν και η ομίχλη θα εξαφανιστεί.
<b>Η ορισμένη θερμοκρασία δε μπορεί να ρυθμιστεί</b>	Η μονάδα λειτουργεί στην κατάσταση λειτουργίας αυτο(αυτόματο);	Η θερμοκρασία δεν μπορεί να ρυθμιστεί στην κατάσταση λειτουργίας αυτο(αυτόματο).
	Η απαιτούμενη θερμοκρασία σας υπερβαίνει το εύρος ρύθμισης της θερμοκρασίας;	Ρυθμίστε την θερμοκρασία μεταξύ του εύρους: 16°C ~ 30°C.
<b>Το αποτέλεσμα της ψύξης (θέρμανσης) δεν είναι καλό.</b>	Η τάση είναι πολύ χαμηλή;	Περιμένετε έως ότου η τάση συνεχίσει κανονικά.
	Είναι βρώμικο το φίλτρο;	Καθαρίστε το φίλτρο
	Η ορισμένη θερμοκρασία είναι εντός του κατάλληλου εύρους;	Ρυθμίστε την θερμοκρασία στο κατάλληλο εύρος.
	Τα παράθυρα και οι πόρτες είναι ανοικτά;	Κλείστε πόρτες και παράθυρα.
<b>Αναδίδονται μυρωδιές</b>	Υπάρχει πηγή μυρωδιάς, όπως έπιπλα, τσιγάρο κλπ.	Εξαλείψτε την πηγή της μυρωδιάς.



# Ανάλυση Δυσλειτουργιών

Δυσλειτουργία	Αντικείμενα προς έλεγχο	Λύση
<b>Το κλιματιστικό λειτουργεί μη φυσιολογικά</b>	Υπάρχει παρεμβολή, όπως κεραυνός, ασύρματες συσκευές κλπ;	Αποσυνδέστε την τροφοδοσία, επανασυνδέστε την και στην συνέχεια ανοίξτε ξανά την μονάδα.
<b>Ήχος ροής νερού</b>	Το κλιματιστικό είναι ενεργοποιημένο ή απενεργοποιήθηκε μόλις τώρα;	Ο θόρυβος είναι ο ήχος του ψυκτικού μέσου που ρέει εσωτερικά στη μονάδα το οποίο είναι φυσιολογικό φαινόμενο.
<b>Ήχος ραγίσματος</b>	Το κλιματιστικό είναι ενεργοποιημένο ή απενεργοποιήθηκε μόλις τώρα;	Αυτός είναι ο ήχος της τριβής που προκαλείται από την επέκταση και/ή συστολή του καλύμματος ή άλλων μερών λόγω της αλλαγής θερμοκρασίας

## Κωδικός σφάλματος

- ▶ Όταν η κατάσταση του κλιματιστικού δεν είναι φυσιολογική, ο δείκτης θερμοκρασίας στην εσωτερική μονάδα θα αναβοσβήνει προκειμένου να εμφανίσει τον αντίστοιχο κωδικό σφάλματος. Παρακαλείσθε να ανατρέξετε την παρακάτω λίστα για αναγνώριση του κωδικού σφάλματος.

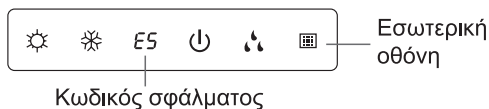

Το παραπάνω διάγραμμα ένδειξης είναι μόνο για λόγους αναφοράς. Παρακαλείσθε να ανατρέξετε στο πραγματικό προϊόν για την πραγματική ένδειξη και θέση.

Κωδικός σφάλματος	Επίλυση προβλημάτων
<b>E5/E6/E8/U8/H3/H6</b>	Μπορεί να αντιμετωπιστεί εάν επανεκκινήσει τη συσκευή. Εάν όχι, παρακαλείσθε να επικοινωνήσετε με ειδικευμένους επαγγελματίες για επισκευή.
<b>C5/F0/F1/F2</b>	Παρακαλείσθε να επικοινωνήσετε με ειδικευμένους επαγγελματίες για επισκευή.

**Σημείωση:** Εάν υπάρχουν και άλλοι κωδικοί σφαλμάτων, παρακαλείσθε να επικοινωνήσετε με ειδικευμένους επαγγελματίες για επισκευή.

## **⚠️ ΠΡΟΣΟΧΗ**

- ▶ Όταν συμβαίνουν τα παρακάτω φαινόμενα, παρακαλείσθε να απενεργοποιείτε το κλιματιστικό, να αποσυνδέετε την τροφοδοσία αμέσως και στη συνέχεια να επικοινωνήσετε με τον αντιπρόσωπο ή ειδικευμένους επαγγελματίες για επισκευή.
- ▶ Το καλώδιο τροφοδοσίας υπερθερμαίνεται ή έχει υποστεί ζημιά.
- ▶ Ακούγεται ένας αφύσικος θόρυβος κατά τη λειτουργία.
- ▶ Ο αεροδιακόπτης κλείνει συχνά.
- ▶ Το κλιματιστικό αναδίδει μυρωδιά καμένου.
- ▶ Η εσωτερική μονάδα έχει διαρροή.
- ▶ Μην επισκευάζετε ή επανατοποθετείτε το κλιματιστικό μόνος σας.
- ▶ Εάν το κλιματιστικό λειτουργεί υπό μη φυσιολογικές συνθήκες, μπορεί να προκαλέσει δυσλειτουργία ηλεκτροσόκ ή κίνδυνο φωτιάς.

## **Ασφαλής λειτουργία του εύφλεκτου μέσου ψύξης**

### **Προϋποθέσεις σχετικά με την εγκατάσταση και τα άτομα συντήρησης**

- ▶ Όλα τα άτομα που εμπλέκονται στο σύστημα ψύξης θα πρέπει να φέρουν έγκυρο πιστοποιητικό απονεμημένο από τον έγκυρο οργανισμό καθώς και πιστοποίηση προκειμένου να ασχοληθεί με το σύστημα ψύξης που αναγνωρίζεται από αυτή την βιομηχανία. Εάν χρειάζεται άλλος τεχνικός για την συντήρηση και την επισκευή της συσκευής, θα πρέπει να επιβλέπεται από το άτομο που φέρει την πιστοποίηση για τη χρήση του εύφλεκτου μέσου ψύξης.
- ▶ Μπορεί να επισκευαστεί μόνο με τις μεθόδους που προτείνονται από την κατασκευαστή το εξοπλισμού.

### **Ανάλυση γενικών φαινομένων**

- ▶ Το κλιματιστικό δεν επιτρέπεται να χρησιμοποιείται σε δωμάτιο το οποίο χρησιμοποιείται φωτιά (όπως πηγή φωτιάς, προϊόντα φωταερίου, θερμάστρα σε λειτουργία).
- ▶ Δεν επιτρέπεται να ανοίγετε τρύπες ή να καίτε τον σωλήνα σύνδεσης.
- ▶ Το κλιματιστικό πρέπει να εγκατασταθεί σε δωμάτιο το οποίο είναι μεγαλύτερο από την ελάχιστη έκταση δωματίου. Η ελάχιστη έκταση δωματίου φαίνεται στην ετικέτα του ονόματος ή στον ακόλουθο πίνακα α.
- ▶ Πρέπει να πραγματοποιηθεί έλεγχος διαρροών αμέσως μετά την εγκατάσταση.

πίνακας α - Ελάχιστη επιφάνεια δωματίου ( m<sup>2</sup> )

Ελάχιστη επιφάνεια δωματίου ( m <sup>2</sup> )	Ποσό φορτίου (kg)	ε12	1,3	1,4	1,5	1,6	1,7	1,8	1,9	2	2,1	2,2	2,3	2,4	2,5	
	θέση ορόφου	/	14,5	16,8	19,3	22	24,8	27,8	31	34,3	37,8	41,5	45,4	49,4	53,6	
	στερεωμένο σε παράθυρο	/	5,2	6,1	7	7,9	8,9	10	11,2	12,4	13,6	15	16,3	17,8	19,3	
	στερεωμένο σε τοίχο	/	1,6	1,9	2,1	2,4	2,8	3,1	3,4	3,8	4,2	4,6	5	5,5	6	
	στερεωμένο σε ταβάνι	/	1,1	1,3	1,4	1,6	1,8	2,1	2,3	2,6	2,8	3,1	3,4	3,7	4	

## Σημειώσεις συντήρησης

- ▶ Ελέγξτε εάν ο χώρος συντήρησης ή η έκταση του δωματίου συμπίπτει με τις απαιτήσεις τις ετικέτας ονόματος.  
-Η λειτουργία επιτρέπεται μόνο σε χώρους που πληρούν τις απαιτήσεις τις ετικέτας ονόματος.
- ▶ Ελέγξτε εάν ο χώρος συντήρησης αερίζεται επαρκώς.  
-Η κατάσταση συνεχούς αερισμού θα πρέπει να διατηρηθεί κατά τη διάρκεια λειτουργίας.
- ▶ Ελέγξτε εάν υπάρχει πηγή φωτιάς ή πιθανή πηγή φωτιάς στον χώρο συντήρησης.  
-Η γυμνή φλόγα απαγορεύεται στο χώρο συντήρησης, και η ταμπέλα επισήμανσης "μην καπνίζετε" θα πρέπει να χρησιμοποιηθεί.
- ▶ Ελέγξτε εάν η σήμανση της συσκευής είναι σε καλή κατάσταση.  
-Αντικαταστήστε την ασαφή ή φθαρμένη σήμανση κινδύνου.

## Συγκόλληση

Εάν θα πρέπει να κόψετε ή να κολλήσετε τους σωλήνες του συστήματος ψύξης κατά την διαδικασία συντήρησης, παρακαλείσθε να ακολουθήσετε τα παρακάτω βήματα:

1. Απενεργοποιήστε την μονάδα και διακόψτε την παροχή ρεύματος
  2. Εξαλείψτε το ψυκτικό μέσο
  3. Σκουπίστε
  4. Καθαρίστε το με αέριο N<sub>2</sub>
  5. Κόψτε ή συγκολλήστε
  6. Μεταφερθείτε πίσω στο σημείο επισκευής για συγκόλληση
- ▶ Το ψυκτικό μέσο θα πρέπει να ανακυκλωθεί στο ειδικό δοχείο αποθήκευσης.
  - ▶ Βεβαιωθείτε ότι δεν υπάρχει γυμνή φλόγα κοντά στην έξοδο της αντλίας κενού και ότι ο χώρος είναι καλά αεριζόμενος.

## Γεμίζοντας το ψυκτικό μέσο

- ▶ Χρησιμοποιήστε συσκευές συμπλήρωσης ψυκτικού υγρού που ειδικεύονται για το R32. Βεβαιωθείτε ότι τα διαφορετικά είδη ψυκτικών μέσων δεν θα αναμειχθούν το ένα με το άλλο.
- ▶ Το δοχείο του ψυκτικού μέσου θα πρέπει να κρατείτε όρθιο τη στιγμή της συμπλήρωσης του ψυκτικού υγρού.
- ▶ Κολλήστε την ετικέτα στο σύστημα αφότου τελειώσει το γέμισμα (ή πριν τελειώσει).
- ▶ Μην γεμίζετε υπερβολικά.
- ▶ Αφότου τελειώσει το γέμισμα, παρακαλείσθε να κάνετε ανίχνευση για τυχόν διαρροές προτού εκτελέσετε οποιοδήποτε έλεγχο, θα πρέπει να εκτελέσετε ξανά έλεγχο διαρροών αφότου αφαιρεθεί

## Οδηγίες ασφαλείας για μεταφορά και φύλαξη

- ▶ Παρακαλείσθε να χρησιμοποιείτε τον ανιχνευτή εύφλεκτων αερίων για να ελέγξετε προτού αδειάσετε και ανοίξετε το δοχείο.
- ▶ Δεν θα πρέπει να υπάρχει πηγή φωτιάς. Μην καπνίζετε.
- ▶ Συμμόρφωση με τους τοπικούς κανόνες και νόμους.

## Οδηγίες ασφαλείας για εγκατάσταση και επανατοποθέτηση μονάδας

**Για να βεβαιωθείτε για την ασφάλειά σας, παρακαλείσθε να έχετε κατά νου τις ακόλουθες προφυλάξεις**

### **⚠ ΠΡΟΣΟΧΗ**

- ▶ **Όταν εγκαταστήσετε ή επανατοποθετήσετε τη μονάδα, βεβαιωθείτε να κρατήσετε το κύκλωμα ψύξης καθαρό από αέρα ή ουσίες, διαφορετικές από το καθορισμένο μέσο ψύξης.**

Οποιαδήποτε παρουσία αέρα ή άλλης ξένης ουσίας στο κύκλωμα ψύξης θα προκαλέσει την πίεση του συστήματος να αυξηθεί ή την ρήξη του συμπιεστή, προκαλώντας τραυματισμό.

- ▶ **Όταν εγκαταστήσετε ή μετακινήσετε αυτή τη μονάδα, μην συμπληρώσετε το ψυκτικό μέσο με άλλο ψυκτικό μέσο το οποίο δεν είναι συμβατό με αυτό που αναγράφεται στην ετικέτα ονόματος ή με μη πιστοποιημένο ψυκτικό υγρό.**

Αλλιώς μπορεί να προκληθεί μη φυσιολογική λειτουργία, λανθασμένες ενέργειες, μηχανική βλάβη ή ακόμη και σοβαρό ατύχημα.

- ▶ **Όταν το ψυκτικό μέσο χρειάζεται να ανακτηθεί κατά την επανατοποθέτηση ή επισκευή της μονάδας, βεβαιωθείτε ότι η μονάδα λειτουργεί σε κατάσταση ψύξης. Στη συνέχεια κλείστε πλήρως τη βαλβίδα στη μεριά της υψηλής πίεσης (βαλβίδα υγρού). Μετά από 30 - 40 δευτερόλεπτα, κλείστε πλήρως την βαλβίδα στη μεριά της χαμηλής πίεσης (βαλβίδα αερίου), σταματήστε αμέσως την λειτουργία της μονάδας και αποσυνδέστε την τροφοδοσία. Σημειώστε ότι ο χρόνος για την ανάκτηση του ψυκτικού μέσου δεν θα πρέπει να υπερβαίνει το ένα λεπτό.**

Εάν η ανάκτηση του ψυκτικού μέσου χρειαστεί πάρα πολύ ώρα, μπορεί να γίνει αναρρόφηση αέρα και να προκαλέσει αύξηση της πίεσης ή ρήξη του συμπιεστή, προκαλώντας τραυματισμό.

- ▶ **Κατά την διάρκεια ανάκτησης του ψυκτικού μέσου, βεβαιωθείτε ότι η βαλβίδα υγρού και η βαλβίδα αερίου είναι πλήρως κλειστές και ότι έχετε αφαιρέσει την τροφοδοσία, προτού αποσυνδέσετε τον σωλήνα σύνδεσης.**

Εάν ο συμπιεστής ξεκινήσει να λειτουργεί όταν η βαλβίδα διακοπής είναι ανοικτή και ο σωλήνας σύνδεσης δεν έχει συνδεθεί ακόμη, θα γίνει αναρρόφηση αέρα και αυτό θα προκαλέσει αύξηση της πίεσης ή ρήξη του συμπιεστή, προκαλώντας τραυματισμό.

- ▶ **Όταν εγκαταστήσετε την μονάδα, βεβαιωθείτε ότι ο σωλήνας σύνδεσης έχει συνδεθεί με ασφάλεια προτού ο συμπιεστής ξεκινήσει να λειτουργεί.**

Εάν ο συμπιεστής ξεκινήσει να λειτουργεί όταν η βαλβίδα διακοπής είναι ανοικτή και ο σωλήνας σύνδεσης δεν έχει συνδεθεί ακόμη, θα γίνει αναρρόφηση αέρα και αυτό θα προκαλέσει αύξηση της πίεσης ή ρήξη του συμπιεστή, προκαλώντας τραυματισμό.

- ▶ **Απαγορεύεται η εγκατάσταση της μονάδας σε χώρο όπου μπορεί να υπάρξει διαρροή διαβρωτικού αερίου ή εύφλεκτου αερίου**

Εάν υπάρξει διαρροή αερίου γύρω απ τη μονάδα, μπορεί να προκαλέσει έκρηξη και άλλα ατυχήματα.

- ▶ **Μην χρησιμοποιείτε καλώδια επέκτασης για ηλεκτρικές συνδέσεις. Εάν ένα καλώδιο δεν είναι αρκετά μακρύ, παρακαλείσθε να επικοινωνήσετε με το εγκεκριμένο τοπικό κέντρο επισκευών και να ζητήσετε ένα κατάλληλο ηλεκτρικό καλώδιο.**

Οι κακές συνδέσεις μπορεί να οδηγήσουν σε ηλεκτροσόκ ή φωτιά.

- ▶ **Χρησιμοποιήστε τους καθορισμένους τύπους καλωδίων για ηλεκτρικές συνδέσεις μεταξύ των εσωτερικών και εξωτερικών μονάδων. Στερεώστε σφικτά τα καλώδια, ώστε οι ακροδέκτες τους να μην δέχονται εξωτερικές πιέσεις.**

Τα ηλεκτρικά καλώδια με ανεπαρκή χωρητικότητα, λανθασμένες συνδέσεις και μη ασφαλισμένους ακροδέκτες μπορεί να προκαλέσουν ηλεκτροσόκ ή φωτιά.

## Εργαλεία εγκατάστασης

---

1 Αλφάδι	2 Κατσαβίδι	3 Κρουστικό δράπανο
4 Κεφαλή τρυπανιού	5 Εκχειλωτή σωλήνα	6 Δυναμόκλειδο
7 Κλειδί ανοικτού άκρου	8 Κόφτη σωλήνα	9 Ανιχνευτή διαρροής
10 Αντλία κενού	11 Μετρητή πίεσης	12 Μέτρο
13 Κλειδί τύπου Άλεν	14 Μετροταινία	

### Σημείωση:

- ▶ Παρακαλώ επικοινωνήστε με τον τοπικό αντιπρόσωπο για την εγκατάσταση.
- ▶ Μην χρησιμοποιείτε μη ενδεδειγμένο καλώδιο παροχής ρεύματος.

## Επιλογή τοποθεσίας εγκατάστασης

---

### Βασικός εξοπλισμός

Η εγκατάσταση της μονάδας στα ακόλουθα μέρη μπορεί να προκαλέσει βλάβη. Εάν είναι αναπόφευκτο, παρακαλείσθε να συμβουλευτείτε τον τοπικό αντιπρόσωπο.

1. Σε μέρη με δυνατές πηγές θερμότητας, ατμούς, εύφλεκτα ή εκρηκτικά αέρια ή πτητικά αέρια σκορπισμένα στην ατμόσφαιρα.
2. Σε μέρη με συσκευές υψηλής συχνότητας (όπως μηχανές συγκόλλησης, ιατρικό εξοπλισμό).
3. Σε μέρη κοντά σε ακτογραμμή.
4. Σε μέρη με πετρέλαιο ή αναθυμιάσεις στον αέρα.
5. Σε μέρη με θειικά αέρια
6. Σε άλλα μέρη με ειδικές περιστάσεις
7. Η συσκευή δε θα πρέπει να εγκαθίσταται στο καθαριστήριο.

## Εσωτερική Μονάδα

1. Δεν θα πρέπει να υπάρχει κανέναν εμπόδιο κοντά στην εισαγωγή αέρα.
2. Επιλέξτε μια τοποθεσία όπου το νερό που συμπύκνωσης θα μπορεί να απορρίπτεται εύκολα και δεν θα επηρεάζει άλλα άτομα.
3. Επιλέξτε μια τοποθεσία η οποία είναι βολική ώστε να συνδέσετε την εξωτερική μονάδα και να έχετε κοντά την πρίζα.
4. Επιλέξτε μια τοποθεσία η οποία δεν θα φτάνουν τα παιδιά.
5. Η τοποθεσία θα πρέπει να αντέχει το βάρος της εσωτερικής μονάδας και να μην αυξάνει τη δόνηση και τον θόρυβο.
6. Η συσκευή θα πρέπει να εγκαθίσταται 2.5m πάνω από το πάτωμα.
7. Μην εγκαθιστάτε την εσωτερική μονάδα ακριβώς πάνω από ηλεκτρικές συσκευές.
8. Παρακαλείσθε να προσπαθείτε να μην υπάρχει κοντά λάμπα φθορισμού.

## Απαιτήσεις για την ηλεκτρική σύνδεση

### Προφυλάξεις Ασφαλείας

1. Πρέπει να ακολουθήσετε τους κανονισμούς ηλεκτρικής ασφαλείας όταν εγκαθιστάτε τη μονάδα.
2. Σύμφωνα με τους τοπικούς κανονισμούς ασφαλείας, χρησιμοποιήστε πιστοποιημένα κυκλώματα τροφοδοσίας και χρονοδιακόπτες.
3. Βεβαιωθείτε ότι η τροφοδοσία ταιριάζει με τις απαιτήσεις του κλιματιστικού. Η ασταθής τροφοδοσία ή λανθασμένη καλωδίωση θα οδηγήσει σε βλάβη.
4. Συνδέστε κατάλληλα το καλώδιο της φάσης, τον ουδέτερο και τη γείωση στην πρίζα.
5. Βεβαιωθείτε ότι έχετε κόψει την παροχή ρεύματος προτού προχωρήσετε σε οποιαδήποτε εργασία σχετίζεται με το ρεύμα και την ασφάλεια. Για μοντέλα με πρίζα, βεβαιωθείτε ότι η πρίζα είναι εντός εύρους μετά την εγκατάσταση.
6. Μην επαναφέρετε το ρεύμα πριν ολοκληρώσετε την εγκατάσταση.
7. Εάν το καλώδιο παροχής ρεύματος είναι φθαρμένο, θα πρέπει να αντικαθιστάται από τον κατασκευαστή, τον αντιπρόσωπο επισκευών ή παρεμφερή αρμόδια άτομα προκειμένου να αποφευχθεί κίνδυνος.
8. Η θερμοκρασία του κυκλώματος του μέσου ψύξης θα είναι υψηλή, παρακαλείσθε να κρατήσετε το καλώδιο διασύνδεσης μακριά από τον χάλκινο σωλήνα.
9. Η συσκευή θα πρέπει να εγκατασταθεί σύμφωνα με τους εθνικούς κανονισμούς καλωδίωσης.
10. Η συσκευή θα πρέπει να εγκατασταθεί, λειτουργείται και αποθηκεύεται σε δωμάτιο με

έκταση πατώματος μεγαλύτερη από Χm2. (Παρακαλείσθε να ανατρέξετε στον πίνακα α στην ενότητα "Safety Operation of Inflammable Refrigerant" (Ασφαλής Λειτουργία Εύφλεκτου Ψυκτικού μέσου) για χώρο Χ.)



Έχετε υπόψη ότι η μονάδα είναι γεμισμένη με εύφλεκτο αέριο R32. Η ακατάλληλη χρήση της μονάδας περιλαμβάνει τον κίνδυνο πρόκλησης σοβαρών τραυματισμών σε άτομα και υλικά. Λεπτομέρειες σχετικά με το ψυκτικό αυτό μέσο μπορούν να βρεθούν στο κεφάλαιο "Ψυκτικό μέσο".

## Απαιτήσεις γείωσης

1. Το κλιματιστικό είναι ηλεκτρική συσκευή πρώτης τάξης. Θα πρέπει να γειωθεί κατάλληλα με ειδική συσκευή γείωσης από επαγγελματία. Παρακαλείσθε να βεβαιωθείτε ότι είναι σωστά γειωμένο, αλλιώς μπορεί να προκαλέσει ηλεκτροσόκ.
2. Το κιτρινο-πράσινο καλώδιο του κλιματιστικού είναι το καλώδιο γείωσης, το οποίο δε μπορεί να χρησιμοποιηθεί για άλλο σκοπό.
3. Η αντίσταση της γείωσης θα πρέπει να συμφωνεί απόλυτα με τους εθνικούς κανονισμούς ηλεκτρικής ασφάλειας.
4. Η συσκευή θα πρέπει να τοποθετηθεί με τέτοιο τρόπο ώστε η πρίζα της να είναι προσβάσιμη.
5. Ένας διακόπτης αποσύνδεσης όλων των πόλων ο οποίος θα πρέπει να έχει απόσταση επαφών τουλάχιστον 3mm και όλοι οι πόλοι θα πρέπει να συνδεθούν με σταθερή καλωδίωση.

## Επιλογή θέσης εγκατάστασης

### Βήμα πρώτο: επιλέξτε τοποθεσία εγκατάστασης

Προτείνετε τοποθεσία εγκατάστασης στον πελάτη και στην συνέχεια επιβεβαιώστε την με τον πελάτη.

### Βήμα δεύτερο: Εγκαταστήστε το πλαίσιο στήριξης τοίχου

1. Κρεμάστε το πλαίσιο στήριξης πάνω στον τοίχο, προσαρμόστε την οριζόντια θέση του με τη χρήση του αλφαδιού και στην συνέχεια σημαδέψτε τα σημεία όπου θα τοποθετηθούν οι βίδες στον τοίχο.
2. Τρυπήστε τις σημαδεμένες τρύπες στον τοίχο με το κρουστικό δράπανο ( οι προδιαγραφές των τρυπανιών θα πρέπει να είναι ίδιες με αυτές των ούπα (Upat) ) και στην συνέχεια εισάγετε τα ούπα στις τρύπες.
3. Στερεώστε το πλαίσιο στήριξης τοίχου στον τοίχο με τις βίδες (ST4.2X25TA) και στην συνέχεια ελέγξτε εάν το πλαίσιο είναι καλά στερεωμένο τραβώντας το. Εάν τα ούπα είναι χαλαρά, παρακαλείσθε να τρυπήσετε άλλη τρύπα στερέωσης δίπλα.

### Βήμα τρίτο: Άνοιγμα τρύπας για τον σωλήνα

1. Επιλέξτε την θέση της τρύπας του σωλήνα σύμφωνα με την κατεύθυνση του σωλήνα εξόδου. Η θέση της τρύπας του σωλήνα θα πρέπει να είναι λίγο πιο χαμηλά από το επιτοίχιο πλαίσιο στήριξης όπως φαίνεται παρακάτω.



**Σημείωση:** Παρακαλείσθε να επιλέξετε την αντίστοιχο διάγραμμα εγκατάστασης σύμφωνα με την πραγματικό επιτοίχιο πλαίσιο.

2. Ανοίξετε μια τρύπα για τον σωλήνα με διάμετρο  $\Phi 55$  στην επιλεγμένη θέση. Προκειμένου η αποστράγγιση να γίνεται ομαλά, δώστε μία κλίση στην τρύπα του σωλήνα ελαφρώς προς τα κάτω προς την εξωτερική πλευρά της τάξης των 5-10°.

9k, 12k

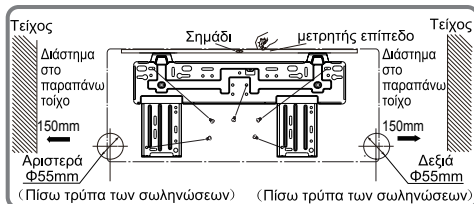

18k, 24k

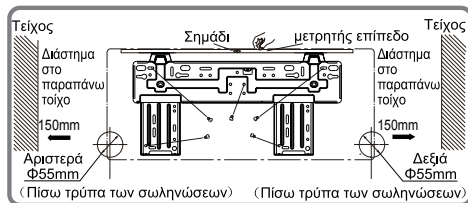

## Εγκατάσταση της εσωτερικής μονάδας

### Σημείωση:

- ▶ Δώστε προσοχή στην απομάκρυνση της σκόνης και λάβετε τα σχετικά μέτρα ασφαλείας όταν ανοίγετε την τρύπα.
- ▶ Τα ούπα δεν παρέχονται και θα πρέπει να τα προμηθευτείτε τοπικά.

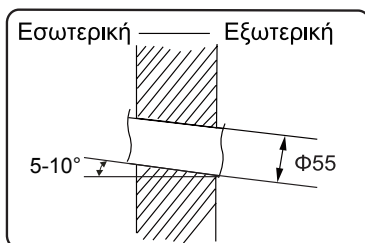

### Βήμα τέταρτο: Σωλήνας εξόδου

1. Ο σωλήνας μπορεί να οδηγηθεί προς τα έξω με δεξιά, πίσω δεξιά, αριστερή ή πίσω αριστερή κατεύθυνση.

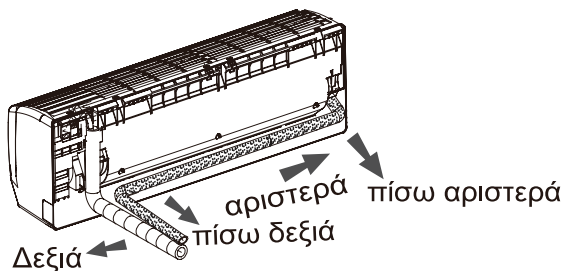

2. Αφού επιλέξετε να οδηγήσετε το σωλήνα από τα αριστερά ή τα δεξιά, παρακαλείσθε να κόψετε την αντίστοιχη τρύπα στο κάτω μέρος του περιβλήματος.



### Βήμα πέμπτο: Συνδέστε τον σωλήνα της εξωτερικής μονάδας

1. Στρέψτε το σύνδεσμο του σωλήνα προς το αντίστοιχο ακροστόμιο
2. Σφίξτε από πριν το παξιμάδι της ένωσης με το χέρι.
3. Προσαρμόστε την δύναμη ροπής ανατρέχοντας στο ακόλουθο φυλλάδιο. Τοποθετήστε το ανοικτό άκρο του γερμανικού κλειδιού στο σύνδεσμο της σωλήνας και το δυναμόκλειδο στο άκρο του παξιματιού ένωσης. Σφίξτε το παξιμάδι ένωσης με το δυναμόκλειδο.
4. Τυλίξτε τον εσωτερικό σωλήνα και σύνδεσμο του σωλήνα σύνδεσης με μονωτικό σωλήνα και στη συνέχεια τυλίξτε το με ταινία

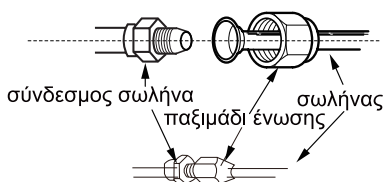

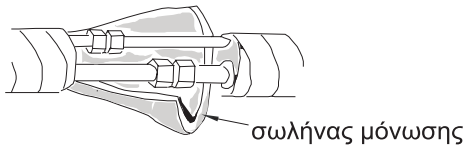
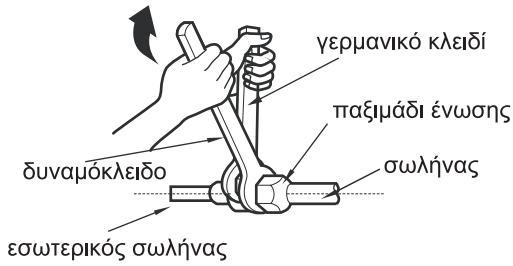

**Βήμα έκτο: Εγκαταστήστε το σωλήνα αποστράγγισης**

1. Συνδέστε το σωλήνα αποστράγγισης στο σωλήνα εξόδου της εσωτερικής μονάδας.
2. Δέστε το σύνδεσμο με ταινία.

**Σημείωση:**

- ▶ Προσθέστε σωλήνα μόνωσης στον εσωτερικό σωλήνα αποστράγγισης προκειμένου να εμποδίσετε τη συμπύκνωση.
- ▶ Τα πλαστικά επεκτάσιμα μέρη δεν περιλαμβάνονται

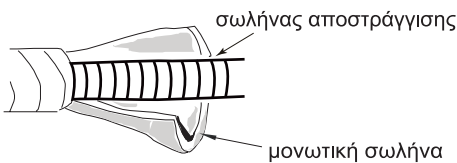
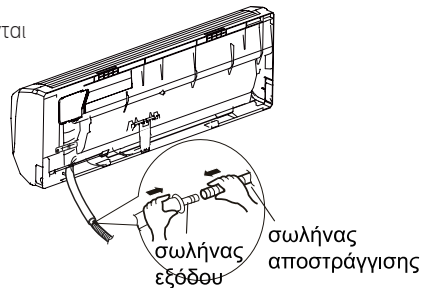
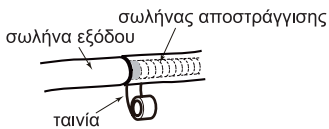

## Βήμα έβδομο: συνδέστε το καλώδιο της εσωτερικής μονάδας

1. Ανοίξτε το πάνελ, αφαιρέστε την βίδα του καλύμματος της καλωδίωσης και αφαιρέστε το κάλυμμα.
2. Τοποθετήστε το καλώδιο τροφοδοσίας έτσι ώστε να περνά μέσα από την τρύπα για το πέρασμα του καλωδίου στο πίσω μέρος της εσωτερικής μονάδας και στην συνέχεια τραβήξτε το από την μπροστινή μεριά.
3. Αφαιρέστε το κλιπ του καλωδίου, συνδέστε το καλώδιο τροφοδοσίας ρεύματος στο τερματικό καλωδίων σύμφωνα με το χρώμα του, σφίξτε την βίδα και στην συνέχεια στερεώστε το καλώδιο τροφοδοσίας χρησιμοποιώντας το κλιπ.
4. Τοποθετήστε το κάλυμμα της καλωδίωσης στη θέση του και σφίξτε τη βίδα.
5. Κλείστε το πάνελ.

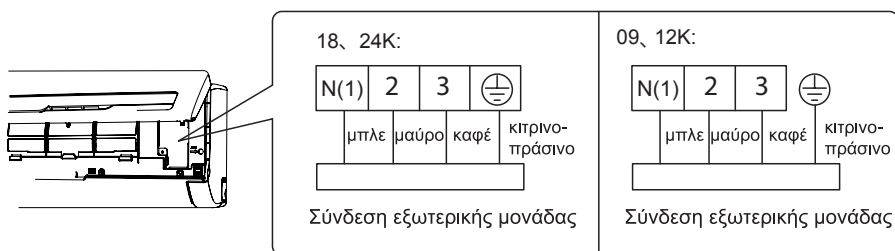
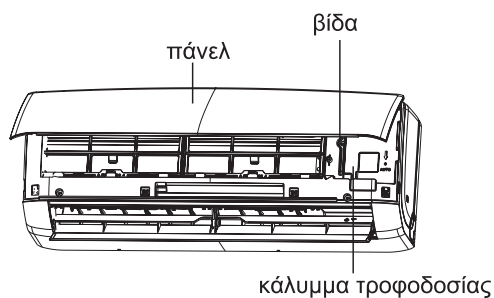

### Σημείωση:

- ▶ Όλα τα καλώδια της εσωτερικής και εξωτερικής μονάδας θα πρέπει να είναι συνδεδεμένα από επαγγελματία .
- ▶ Εάν το μήκος του καλωδίου τροφοδοσίας είναι ανεπαρκές, παρακαλείσθε να συμβουλευτείτε τον προμηθευτή για καινούριο. Αποφύγετε να επιμηκύνετε το καλώδιο μόνος σας.

- ▶ Όσον αφορά τα κλιματιστικά με πρίζα, η πρίζα θα πρέπει να είναι προσβάσιμη μετά το πέρας της εγκατάστασης.
- ▶ Όσον αφορά τα κλιματιστικά χωρίς πρίζα, ένας διακόπτης κυκλώματος θα πρέπει να εγκατασταθεί στη γραμμή τροφοδοσίας.
- ▶ Ο αεροδιακόπτης θα πρέπει να έχει επαφή για κάθε πόλο και η απόσταση της κάθε επαφής με τις άλλες θα πρέπει να είναι παραπάνω από 3mm.

### Βήμα οκτώ: δέσιμο του σωλήνα

1. Δέστε τον σωλήνα σύνδεσης, το καλώδιο τροφοδοσίας και το σωλήνα αποστράγγισης με την ταινία.
2. Διατηρήστε ένα συγκεκριμένο μήκος του σωλήνα αποστράγγισης και του καλωδίου τροφοδοσίας για την εγκατάσταση καθώς τα δένετε. Όταν τα δέσετε έως ένα σημείο, διαχωρίστε την εσωτερική τροφοδοσία και έπειτα διαχωρίστε το σωλήνα αποστράγγισης.
3. Δέστε τα ομοιόμορφα.
4. Ο σωλήνας του υγρού και ο σωλήνας του αερίου θα πρέπει να δεθούν ξεχωριστά στο τέλος.

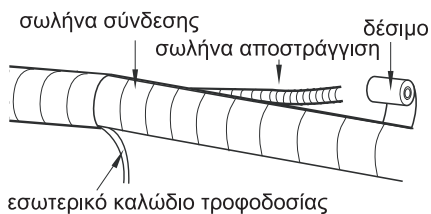
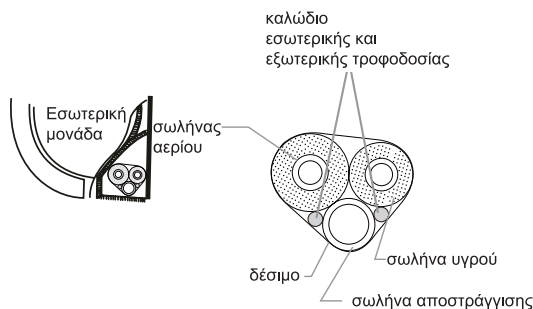

### Σημείωση:

- ▶ Το καλώδιο τροφοδοσίας και το καλώδιο ελέγχου δεν μπορούν να διασταυρωθούν ή να περιελιχθούν.
- ▶ Ο σωλήνας αποστράγγισης θα πρέπει να είναι δεμένος στο κάτω μέρος.

### **Βήμα ένατο: κρεμάστε την εσωτερική μονάδα**

1. Τοποθετήστε τις δεμένες σωλήνες στην σωλήνα τοίχου και στην συνέχεια περάστε τις μέσα από την τρύπα του τοίχου.
2. Κρεμάστε την εσωτερική μονάδα στο επιτοίχιο πλαίσιο.
3. Γεμίστε το κενό μεταξύ των σωλήνων και της τρύπας του τοίχου με υλικό στεγανοποίησης (σιλικόνη).
4. στερεώστε τη σωλήνα του τοίχου.
5. Ελέγξτε εάν η εσωτερική μονάδα είναι εγκατεστημένη σφικτά και κοντά στον τοίχο.

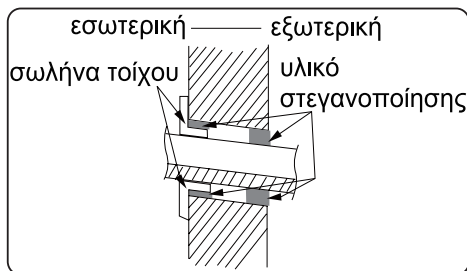

### **Σημείωση:**

- ▶ Μην λυγίζετε υπερβολικά το σωλήνα αποστράγγισης προκειμένου να αποφύγετε την περίπτωση να φράξει.

## **Διεξαγωγή ελέγχων**

---

### **1. Προετοιμασία της διεξαγωγής ελέγχου**

- ▶ Ο πελάτης εγκρίνει το κλιματιστικό.
- ▶ Προσδιορίστε τις σημαντικές σημειώσεις για το κλιματιστικό στον πελάτη.

### **2. Μέθοδος διεξαγωγής ελέγχων**

- ▶ Συνδέστε το ρεύμα, πατήστε το κουμπί ON/OFF στο ασύρματο χειριστήριο για να εκκινήσετε την λειτουργία.
- ▶ Πατήστε το κουμπί MODE για να επιλέξετε AUTO, COOL, DRY, FAN και HEAT για να ελέγξετε εάν η λειτουργία είναι κανονική ή όχι.
- ▶ Εάν η θερμοκρασία του χώρου είναι κάτω από 16°C, το κλιματιστικό δεν μπορεί να ξεκινήσει την ψύξη.

# Έλεγχος μετά την εγκατάσταση

► Ελέγξτε σύμφωνα τις ακόλουθες απαιτήσεις αφότου τελειώσετε την εγκατάσταση.

Αντικείμενα προς έλεγχο	Πιθανές βλάβες
Έχει εγκατασταθεί σταθερά η μονάδα;	Η μονάδα μπορεί να πέσει, να ταρακουνηθεί ή να είναι θορυβώδης.
Πραγματοποιήσατε τον έλεγχο διαρροής ψυκτικού υγρού;	Μπορεί να προκληθεί ανεπαρκής απόδοση ψύξης ή θέρμανσης.
Είναι επαρκής η θερμομόνωση των σωληνώσεων;	Μπορεί να προκληθεί συμπύκνωση και στάξιμο νερού.
Απορρέει σωστά το νερό;	Μπορεί να προκληθεί συμπύκνωση και στάξιμο νερού.
Η τάση παροχής ρεύματος είναι σύμφωνη με αυτή που αναγράφεται στην πινακίδα του κατασκευαστή;	Μπορεί να προκληθεί βλάβη ή καταστροφή κάποιων μερών.
Το ηλεκτρικό καλώδιο παροχής ρεύματος και οι σωληνώσεις έχουν εγκατασταθεί σωστά;	Μπορεί να προκληθεί ηλεκτρική διαρροή.
Έχει γειωθεί με ασφάλεια η μονάδα;	Μπορεί να προκληθεί βλάβη ή καταστροφή κάποιων μερών.
Το καλώδιο παροχής ρεύματος πληροί τις προδιαγραφές;	Μπορεί να προκληθεί ανεπαρκής απόδοση ψύξης ή θέρμανσης.
Υπάρχει κάποιο εμπόδιο στις εισόδους ή εξόδους του αέρα;	Μπορεί να προκληθεί βλάβη ή καταστροφή κάποιων μερών.
Έχει αφαιρεθεί η σκόνη και άλλα σωματίδια που δημιουργήθηκαν κατά την εγκατάσταση;	Μπορεί να προκληθεί ανεπαρκής απόδοση ψύξης ή θέρμανσης.
Οι βαλβίδες αερίου και υγρού του σωλήνα διασύνδεσης είναι εντελώς ανοικτές;	Μπορεί να προκληθεί βλάβη ή καταστροφή κάποιων μερών.
Η είσοδος και η έξοδος της οπής των σωληνώσεων έχει καλυφθεί;	Μπορεί να προκληθεί ανεπαρκής απόδοση ψύξης ή θέρμανσης ή σπατάλη ηλεκτρικής ενέργειας.

Αποκλειστικός εισαγωγέας - αντιπρόσωπος



**NIPPON**  
D. MAVROGENIS S.A.